

VERKAUFSAKTION

**ANGEBOT ENTDECKEN.
AKTIONSPREIS SICHERN.**

BIS 31. JULI 2026

Dolezych
EINFACH SICHER

**3%
EXTRA****

BIS 18. JUNI EXTRA PROFITIEREN

Zusätzlich 3% Messerabbat auf alle Aktionspreise mit dem Code **BreakBulk26** – nur bis Messeende.

SCHWERE LASTEN SICHER HEBEN.

Schwerlast-Schäkel

Ihre Lösung für schwere Hebeaufgaben



Vorteile

- Präzise Fertigung aus hochlegiertem Stahl für dauerhafte Belastbarkeit
- Geschweißte Form mit Bolzen, Mutter & Splint für sichere Verbindung und einfache Handhabung
- Vergütungsstahl Güteklasse 8
- Sicherheitsfaktor 5
- 100 % Prüflasttest PL = 2 x WLL
- 100 % Ultraschallprüfung (UT) des Vormaterials
- 3.1 Abnahmeprüfzeugnis nach EN 10204
- EU-Konformitätserklärung CE



Schwerlast-Schäkel – Standard
geschweißte, mit Bolzen, Mutter & Splint

AKTIONSPREIS*

Artikel-Nr.	Tragfähigkeit t	Stückzahl	Preis / Stück EUR
69-03220085-000000-000	85	1	1.400,90
		2	1.140,20
		4	958,90
		8	842,95
69-03220120-000000-000	120	1	1.608,15
		2	1.288,95
		5	1.133,40
69-03220150-000000-000	150	1	1.866,45
		2	1.505,15
		4	1.375,55
69-03220200-000000-000	200	1	2.540,65
		2	2.466,30
		4	2.207,05
69-03220250-000000-000	250	1	2.899,25
		3	2.514,80
69-03220300-000000-000	300	1	3.443,35
		2	3.160,50
69-03220400-000000-000	400	1	4.841,05
69-03220500-000000-000	500	1	6.006,70



Schwerlast-Schäkel – Polar
geschweißte, mit Bolzen, Mutter & Splint

AKTIONSPREIS*

Artikel-Nr.	Tragfähigkeit t	Stückzahl	Preis / Stück EUR
69-03230120-000000-000	120	1	1.550,85
		2	1.184,40
		4	989,95
		8	940,40
69-03230150-000000-000	150	1	1.758,25
		3	1.400,20
		5	1.151,30



Schwerlast-Schäkel – Super
geschweißte, mit Bolzen, Mutter & Splint

AKTIONSPREIS*

Artikel-Nr.	Tragfähigkeit t	Stückzahl	Preis / Stück EUR
69-03240120-000000-000	120	1	1.866,45
		3	1.356,55
		5	1.303,25
69-03240150-000000-000	150	1	2.073,50
		2	1.762,40
		4	1.536,55

*Nur bei Bestellungen ab sofort bis zum Ende der Messe am 18.06.2026. **Nur bei Bestellungen oder Rabatten kombinierbar. *Nur solange der Vorrat reicht. Nicht mit anderen Aktionen oder Rabatten kombinierbar.

JETZT BESTELLEN: info@dolezych.de

DoUltra-HMPE-Rundschlinge

**AB SOFORT BIS 50 TONNEN TRAGFÄHIGKEIT –
PROFITIEREN SIE VON UNSEREN AKTIONSPREISEN**

DoUltra auf einen Blick

- Rundgeflochtener Schlauch in Silbergrau und Orange
- Mit Klettverschluss-Manschette zur Kennzeichnung
- Mantelmaterial aus Polyester
- Kern aus HMPE
- Serienmäßig mit RFID-Transponder

Vorteile durch den einzigartigen Schlauch

- Noch kompaktere Bauform
- Längere Standzeiten: Schlauch wird bei der Anwendung nur am Aufhängepunkt belastet; in der freien Einspannung wird der Schlauch nicht auf Zug belastet und geschont.
- Kein Weiteraufreißen von Löchern: Auch wenn die Rundschlinge ablegereift ist, kann die Anwendung zu Ende geführt werden.
- Geringe Faltenbildung, insbesondere im Schnürgang

Vorteile dank HMPE-Kern

- Kompakte Bauform und optimale Auflagebreite: Auch für kleinere Kranhaken geeignet, ohne dabei gequetscht zu werden.
- Wesentlich geringere Dehnung im Vergleich zu Rundschlingen mit PES-Kern

Etikettierung

- Jedes Etikett wird durch einen Schutzschlauch zusätzlich geschützt.
- Der Schutzschlauch ist mit einem Klettverschluss-system angebracht, sodass die inneren Etiketten einfach zugänglich sind.
- Der Schutzschlauch ist zusätzlich bedruckt, sodass die Tragfähigkeit auf einen Blick ersichtlich ist.

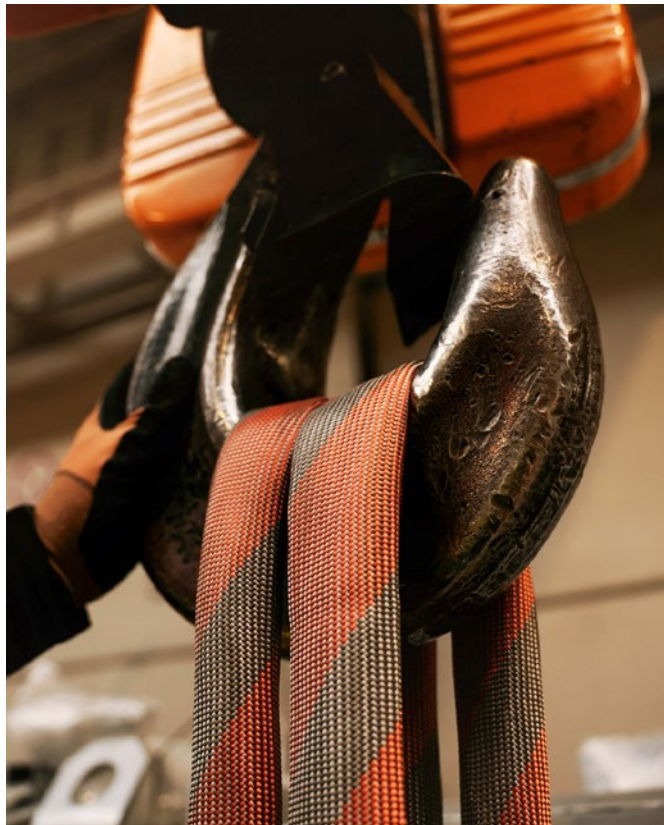

**JETZT ZUSÄTZLICH VOM
DOULTRA-SONDERRABATT
PROFITIEREN UND SPAREN**

Ab einem Bestellwert von: 1.000 € = 5%
5.000 € = 10%
10.000 € = 15%



JETZT BESTELLEN: info@dolezych.de

DoUltra-HMPE-Rundschnur

AKTIONSPREIS*

Artikel-Nr.	Nennlänge L1 m	Umfanglänge m	Preis / Stück EUR
DoUltra – Tragfähigkeit 8 t			
32-05149408-001000-001	1	2	47,35
32-05149408-002000-001	2	4	79,00
32-05149408-003000-001	3	6	112,10
32-05149408-004000-001	4	8	143,70
32-05149408-005000-001	5	10	179,20
32-05149408-006000-001	6	12	218,40
32-05149408-007000-001	7	14	256,00
32-05149408-008000-001	8	16	294,55

DoUltra – Tragfähigkeit 10 t

32-05149410-001000-001	1	2	54,10
32-05149410-002000-001	2	4	82,45
32-05149410-003000-001	3	6	123,80
32-05149410-004000-001	4	8	158,35
32-05149410-005000-001	5	10	191,70
32-05149410-006000-001	6	12	232,20
32-05149410-007000-001	7	14	261,95
32-05149410-008000-001	8	16	300,35

DoUltra – Tragfähigkeit 12 t

32-05149412-001000-001	1	2	55,15
32-05149412-002000-001	2	4	84,45
32-05149412-003000-001	3	6	136,60
32-05149412-004000-001	4	8	166,85
32-05149412-005000-001	5	10	185,60
32-05149412-006000-001	6	12	232,05
32-05149412-008000-001	8	16	329,90

DoUltra – Tragfähigkeit 15 t

32-05149415-001000-001	1	2	67,15
32-05149415-002000-001	2	4	108,65
32-05149415-003000-001	3	6	147,95
32-05149415-004000-001	4	8	207,00
32-05149415-005000-001	5	10	239,70
32-05149415-006000-001	6	12	305,20
32-05149415-008000-001	8	16	412,25

DoUltra – Tragfähigkeit 20 t

32-05149420-001000-001	1	2	78,85
32-05149420-002000-001	2	4	134,05
32-05149420-003000-001	3	6	202,70
32-05149420-004000-001	4	8	260,60
32-05149420-005000-001	5	10	313,30
32-05149420-006000-001	6	12	376,20
32-05149420-008000-001	8	16	525,15

DoUltra – Tragfähigkeit 25 t

32-05149425-001000-001	1	2	97,75
32-05149425-002000-001	2	4	191,35
32-05149425-003000-001	3	6	264,80
32-05149425-004000-001	4	8	345,95
32-05149425-005000-001	5	10	420,45
32-05149425-006000-001	6	12	493,55
32-05149425-008000-001	8	16	633,90

AKTIONSPREIS*

Artikel-Nr.	Nennlänge L1 m	Umfanglänge m	Preis / Stück EUR
DoUltra – Tragfähigkeit 30 t			
32-05149430-001000-001	1	2	130,50
32-05149430-002000-001	2	4	224,40
32-05149430-003000-001	3	6	339,05
32-05149430-004000-001	4	8	442,35
32-05149430-005000-001	5	10	464,65
32-05149430-006000-001	6	12	632,80
32-05149430-007000-001	7	14	735,75
32-05149430-008000-001	8	16	851,80

DoUltra – Tragfähigkeit 35 t

32-05149435-001000-001	1	2	147,15
32-05149435-002000-001	2	4	261,85
32-05149435-003000-001	3	6	373,20
32-05149435-004000-001	4	8	489,85
32-05149435-005000-001	5	10	610,70
32-05149435-006000-001	6	12	693,95
32-05149435-007000-001	7	14	835,75
32-05149435-008000-001	8	16	958,85

DoUltra – Tragfähigkeit 40 t

32-05149440-001000-001	1	2	168,75
32-05149440-002000-001	2	4	294,25
32-05149440-003000-001	3	6	424,75
32-05149440-004000-001	4	8	556,50
32-05149440-005000-001	5	10	698,85
32-05149440-006000-001	6	12	832,75
32-05149440-007000-001	7	14	961,20
32-05149440-008000-001	8	16	1.091,85

DoUltra – Tragfähigkeit 50 t

32-05149450-001000-001	1	2	264,45
32-05149450-002000-001	2	4	471,60
32-05149450-003000-001	3	6	678,80
32-05149450-004000-001	4	8	898,15
32-05149450-005000-001	5	10	1.105,30
32-05149450-006000-001	6	12	1.318,75
32-05149450-007000-001	7	14	1.525,90
32-05149450-008000-001	8	16	1.733,10

*Nur solange der Vorrat reicht. Nicht mit anderen Aktionen oder Rabatten kombinierbar.

Schwerlast-Zurrgurte

Direkt- & Niederzurren

- Ausgewiesene Vorspannkraft und dadurch neben dem Direktzurren auch zum Niederzurren geeignet
- Sehr hohe zulässige Zurrkraft für das Direktzurren der Schwerlast-Ladungssicherung
- Verschleißarm und dauerhaft robust
- Mit Getrieberatsche aus hochwertig vergütetem Material
- Wenig Platzbedarf: kurzer Handgriff mit trotzdem hoher Vorspannkraft
- Hochverstrecktes Polyester oder Dyneema® (HMPE)
- Dehnung < 5 % oder < 2 %
- (In Anlehnung an) DIN EN 12195-2

PowerLash 10000 mit Getriebe-Zugratsche

AKTIONSPREIS*

Artikel-Nr.	Ausführung	Gurtbreite in mm	Preis / Stück EUR
11-26500134-004000-001	Profilhaken	50	81,40
11-26500112-004000-001	Triangel-Karabinerhaken mit Ösenhaken OS-DD (10-8)	50	106,25
11-26760034-004000-001	Profilhaken	75	39,00
11-26760002-004000-001	Triangel-Karabinerhaken mit Ösenhaken OS-DD (10-8)	75	66,90



PowerLash 20000 mit Getriebe-Zugratsche (kraftverstärkt)

AKTIONSPREIS*

Artikel-Nr.	Ausführung	Gurtbreite in mm	Preis / Stück EUR
11-26760001-004000-001	Triangel-Karabinerhaken mit Ösenhaken OS-DD (13-8)	75	91,75

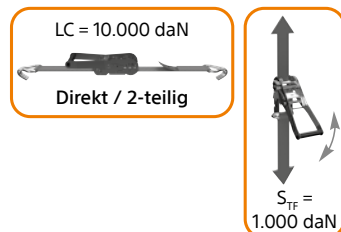

Schwerlast-Zurrgurt mit Getrieberatsche aus Dyneema®

AKTIONSPREIS*

Artikel-Nr.	Ausführung	Gurtbreite in mm	Preis / Stück EUR
11-26500034-004000-001	Profilhaken	50	179,95
11-26500012-004000-001	Triangel-Karabinerhaken mit Ösenhaken OS-DD (10-8)	50	179,00

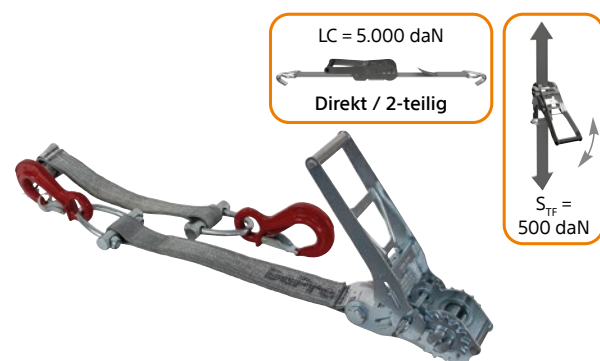

Schwerlast-Zurrgurt mit Getrieberatsche aus Dyneema® (kraftverstärkt)

AKTIONSPREIS*

Artikel-Nr.	Ausführung	Gurtbreite in mm	Preis / Stück EUR
11-26509697-003000-002	Mit großen Endhaken (GK 10)	50	296,95

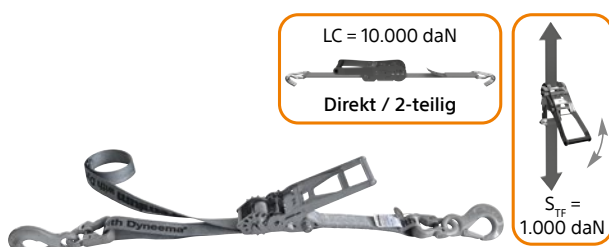

*Nur solange der Vorrat reicht. Nicht mit anderen Aktionen oder Rabatten kombinierbar.

Schwerlast-Zurrgurte

Direktzurren

PowerLash 10000 mit Druckratsche

AKTIONSPREIS*

Artikel-Nr.	Ausführung	Gurtbreite in mm	Preis / Stück EUR
11-26750002-004000-001	Triangel-Karabinerhaken mit Ösenhaken OS-DD (10-8)	75	60,60
11-26750034-004000-001	Profilhaken	75	37,85
11-26750078-004000-001	U-Profilhaken	75	49,45

LC = 5.000 daN



Direkt / 2-teilig

- Festende 0,7 m lang
- Standardlänge 4 m
- Hochverstrecktes Polyestergewebe
- Höhere LC durch breiteres Gurtband
- Dehnung < 5 %
- In Anlehnung an DIN EN 12195-2
- Mit Schwerlast-Ratsche



PowerLash 20000 mit Druckratsche (kraftverstärkt)

AKTIONSPREIS*

Artikel-Nr.	Ausführung	Gurtbreite in mm	Preis / Stück EUR
11-26750001-004000-001	Triangel-Karabinerhaken mit Ösenhaken OS-DD (13-8)	75	90,00

LC = 10.000 daN



Direkt / 1-teilig

- Festende 0,7 m lang
- Höhere LC durch doppelt gelegtes Gurtband und Flaschenzugprinzip sowie breiteres Gurtband
- Einseitig fixiert an Ratsche
- Hochverstrecktes Polyestergewebe
- Dehnung < 7 %
- In Anlehnung an DIN EN 12195-2
- Mit Schwerlast-Ratsche
- Standardlänge 4 m



*Nur solange der Vorrat reicht. Nicht mit anderen Aktionen oder Rabatten kombinierbar.

DoNova® PowerLash

Leichter sichern mit der textile Zurrkette

DoNova® PowerLash Zurrkette

mit beiderseits Gabelkopfhaken

- Zurrkette ohne Spannelement
- Gabelkopfhaken direkt mit DoNova® verbunden
- Mit Kennzeichnungsmanschette
- Mit unterschiedlichen Abmessungen des Gabelkopfhakens

AKTIONSPREIS*

Artikel-Nr.	Variante Gabelkopfhaken	DoNova®	Zul. Zurrkraft (LC)	Gewicht ca. bei L1 = 3,5 m	Gewicht ca. jeder weitere Meter	Preis / Stück EUR
13-77250800-001000-001	Klein	25/8	10.000 daN	5,4 kg	+ 0,61 kg/m	92,15
13-77250801-003000-001	Groß	25/8	10.000 daN	17,3 kg	+ 0,61 kg/m	295,50
13-77251001-003500-001		25/10	12.500 daN	7,9 kg	+ 0,79 kg/m	409,40
13-77300801-003500-001		30/8	16.000 daN	11,6 kg	+ 0,90 kg/m	468,95
13-77301001-003500-001		30/10	20.000 daN	12,2 kg	+ 1,10 kg/m	587,50

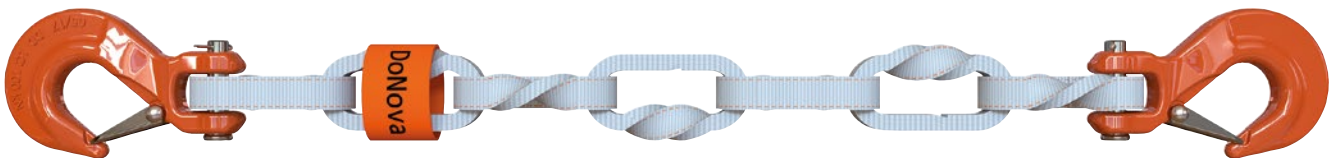

DoNova® PowerLash Zurrkette

mit Kuppelglied und Ösenhaken

- Zurrkette ohne Spannelement
- Ösenhaken durch Kuppelglied mit der DoNova® verbunden
- Mit Kennzeichnungsmanschette
- Andere Endbeschläge auf Anfrage ebenfalls lieferbar

AKTIONSPREIS*

Artikel-Nr.	Nenngröße Beschlagteile	DoNova®	Zul. Zurrkraft (LC)	Gewicht ca. bei L1 = 3,5 m	Gewicht ca. jeder weitere Meter	Preis / Stück EUR
13-77260800-003000-001	13 – 10	25/8	10.000 daN	8,0 kg	+ 0,61 kg/m	301,00
13-77251000-003000-001	13 – 10	25/10	12.500 daN	8,5 kg	+ 0,79 kg/m	384,30
13-77300800-003000-001	16 – 10	30/8	16.000 daN	13,0 kg	+ 0,90 kg/m	462,45
13-77301000-003500-001	16 – 10	30/10	20.000 daN	13,6 kg	+ 1,10 kg/m	586,45

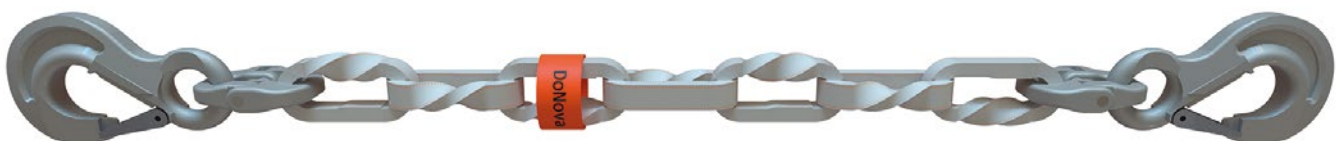

*Nur solange der Vorrat reicht. Nicht mit anderen Aktionen oder Rabatten kombinierbar.

Spannelemente

für die textile Zurrkette

DoRa

mit DoNova®-Verkürzungshaken

AKTIONSPREIS*

Artikel-Nr.	Ausführung	Für DoNova®	Zul. Zurrkraft (LC) daN	S _{TF} daN	Länge L1 min bis max in mm	Spannweg mm	Gewicht ca. kg	Preis / Stück EUR
29-03850101-000000-001	DoRa 100	25/8	10.000	1.500	484 – 757	273	6,2	65,85
29-03850169-000000-000		25/10	12.500	1.875				86,25
29-03850159-000000-001	DoRa 200	30/8	16.000	-	544 – 845	301	10,5	107,25
29-03850149-000000-001		30/10	20.000	-				102,40



DoQuick

mit DoNova®-Verkürzungshaken

AKTIONSPREIS*

Artikel-Nr.	Für DoNova®	Zul. Zurrkraft (LC) daN	S _{TF} daN	Länge L1 min bis max in mm	Spannweg mm	Gewicht ca. kg	Preis / Stück EUR
29-03852001-000000-001	25/8	10.000	1.500	595 – 856	261	6,3	128,80

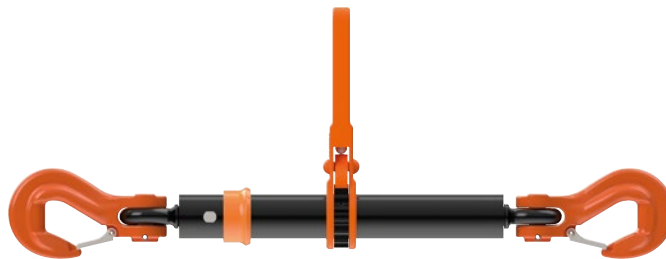

Zurrgurtpanner

für DoNova® 25/8

AKTIONSPREIS*

Artikel-Nr.	Für DoNova®	Zul. Zurrkraft (LC) daN	S _{TF} daN	Gewicht ca. kg	Preis / Stück EUR
11-26509697-001500-001	25/8	10.000	1.000	11,5	251,25

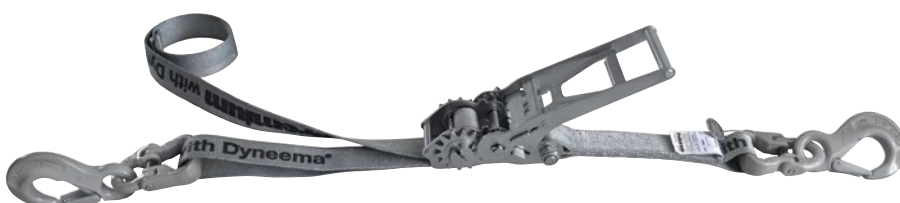

- Gurtband aus 100 % Dyneema®
- In Anlehnung an EN 12195-2
- Nennlänge 1,5 m
- Festende = 0,7 m
- Mit Getrieberatsche
- Rundschlingenkupplung 13-10
- Ösenhaken 13-10

*Nur solange der Vorrat reicht. Nicht mit anderen Aktionen oder Rabatten kombinierbar.

DoRa-Zurrketten

DoRa-Zurrketten

2-teilig

- Mit separatem DoRa 100 oder DoRa 200
- Mit neuer Ausdrehsicherung
- Mit Sicherungskette
- Güteklasse 8 & 10
- Bis 13-8 nach DIN EN 12915-3, danach in Anlehnung an die Norm aufgrund fehlender ausgewiesener S_{TF}

Verkürzung

- Bis 13-8 Parallelhaken mit B-Glied
- Bei 13-10 Parallelhaken mit Kuppelglied
- Bei 16-8 & 16-10 Parallel-Gabelkopfhaken

AKTIONSPREIS*

Artikel-Nr.	Nenngröße – Güteklasse	Zul. Zurrkraft (LC) daN	S_{TF} daN	Spannweg mm	Ausführung	Gewicht bei L1 = 3,5 m ca. kg	Preis / Stück EUR
13-19404002-002500-002	8 – 8	4.000	1.000			10,2	89,15
13-19405002-002000-002	8 – 10	5.000	1.250			11,5	103,20
13-19406302-003500-002	10 – 8	6.300	1.575	273	DoRa 100	14,8	123,35
13-19408002-002500-002	10 – 10	8.000	2.000			16,6	145,15
13-19401002-003000-002	13 – 8	10.000	1.500			23,6	145,15
13-19401342-003000-001	13 – 10	13.400	-			29,0	239,55
13-19401602-003500-001	16 – 8	16.000	-	301	DoRa 200	38,7	326,65
13-19402002-003500-001	16 – 10	20.000	-			40,6	437,70

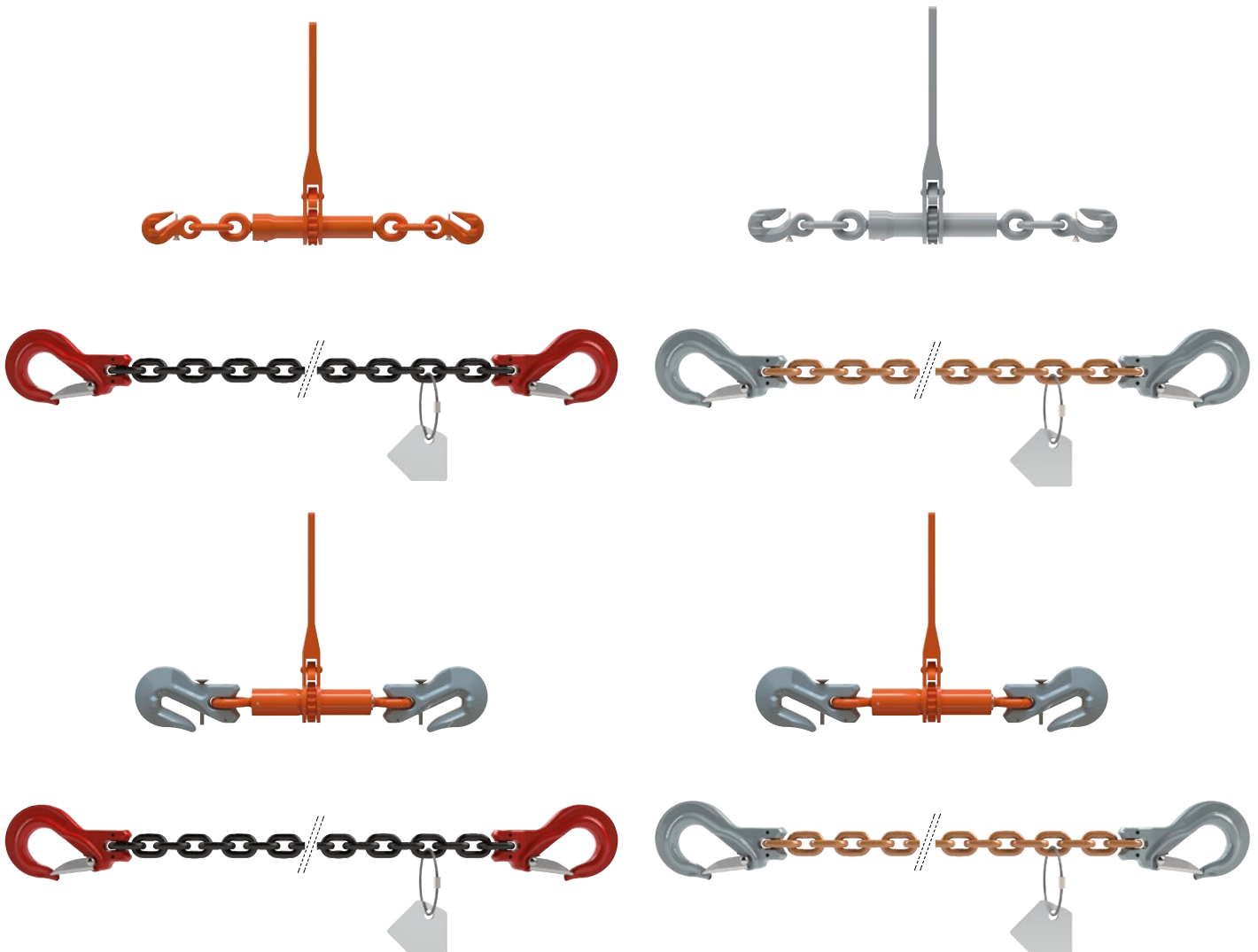

*Nur solange der Vorrat reicht. Nicht mit anderen Aktionen oder Rabatten kombinierbar.

DoTwist

Unsere Premium-Anschlagwirbel

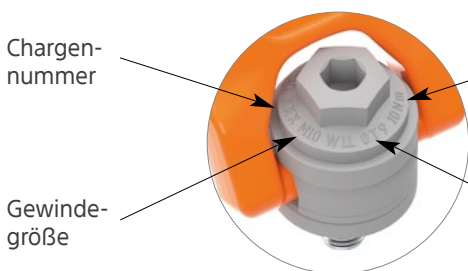
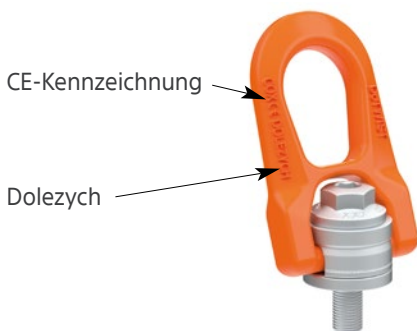
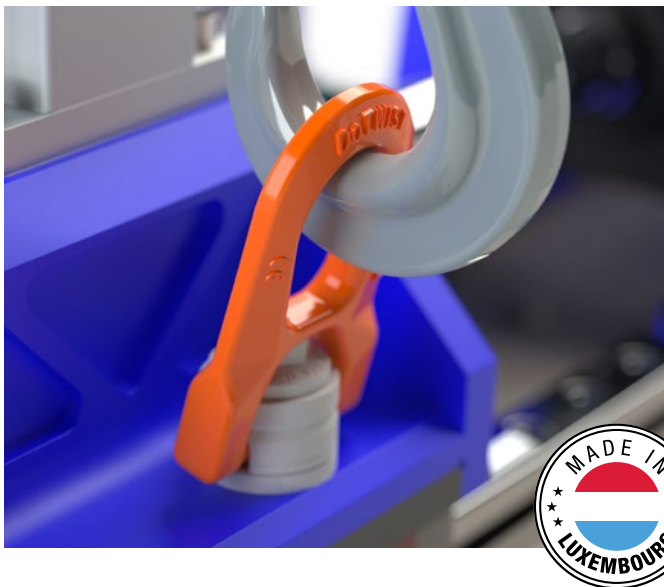

Drehmomentangabe in Nm

Tragfähigkeit WLL in t

- Bei 1-Strang und 90°
- Bspw. 0,9 t = 0T9

Viele Anschlagwirbel sind im Schrägzug unflexibel oder nur gering belastbar. Der DoTwist ist dagegen für Hebewinkel von 0° bis 90° zugelassen und für alle Hebevorgänge geeignet, vom geraden Zug über Neigungswinkel bis hin zum Kippen und Drehen. Die eindeutige Dolezych-Kennzeichnung (DD) steht dabei für geprüfte, normkonforme Markenqualität. Setzen Sie auf einen Anschlagwirbel, der stark, flexibel und langlebig ist.

Vorteile

- Höhere Tragfähigkeit im Schrägzug
- Hohe Langlebigkeit des Lagers

Merkmale

- Material hat eine höhere Festigkeit als Bauteile der Güteklasse 8:
 - Anforderungen nach DIN EN 1677-1 erfüllt
 - Durchschnittlich 23% höhere Tragfähigkeit gegenüber GK 8 bei Sicherheitsfaktor 4
- Korrosionsschutzbeschichtung: bspw. Beständigkeit gegen Salzsprühnebel von 600 Stunden

Optional auf Anfrage

- Integrierter RFID-Chip
- Zusätzliche Gravur der Lashing Capacity (LC) in daN
- Gefertigt nach ASME B30.26, jedoch mit Sicherheitsfaktor 5
- Andere Gewinde, jedoch mit Sicherheitsfaktor 5:
 - Weitere metrische Standardgewinde
 - Längere metrische Gewinde bis 300 mm
 - Metrisches Feingewinde
 - UNC-Gewinde 1/4" bis 1 1/4"

Unsere Ausführungen



4:1

5:1

DoTwist-Anschlagwirbel



5:1

DoTwist-IG Anschlagwirbel mit Innengewinde

DoTwist

Unsere Premium-Anschlagwirbel

DoTwist-Anschlagwirbel mit Sicherheitsfaktor 4

AKTIONSPREIS*

Artikel-Nr.	Gewinde D x L mm	Tragfähigkeit 1-Strang in t		Drehmoment Nm	Abmessungen in mm								Gewicht ca. kg	Preis / Stück EUR	
		0°	90°		T	B	E	F	G	H	W	S1			S2
62-09614008-000000-001	M 8 x 15	1,0	0,5	6											55,20
62-09614010-000000-001	M 10 x 18	1,5	0,9	10	33	27	38	14	53	30	30	8	16	0,3	54,45
62-09614012-000000-001	M 12 x 21	1,5	1,3	15										54,85	
62-09614016-000000-001	M 16 x 27	2,8	2,3	50	45	38	53	17	76	40	45	8	20	0,9	71,55
62-09614020-000000-001	M 20 x 30	2,8	2,5	100										72,55	

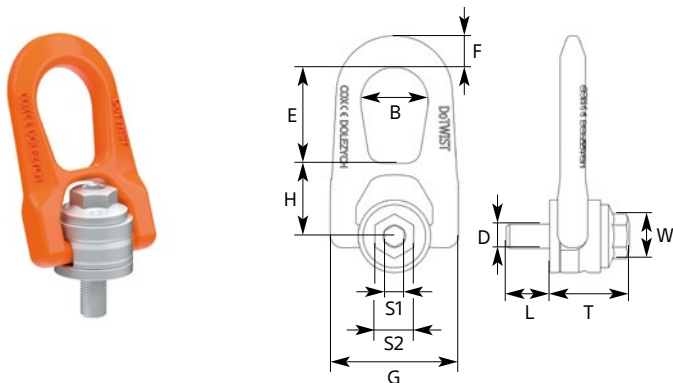

DoTwist-Anschlagwirbel mit Sicherheitsfaktor 5

AKTIONSPREIS*

Artikel-Nr.	Gewinde D x L mm	Tragfähigkeit 1-Strang in t		Drehmoment Nm	Abmessungen in mm								Gewicht ca. kg	Preis / Stück EUR	
		0°	90°		T	B	E	F	G	H	W	S1			S2
62-09615005-000000-001	M 5 x 15	0,2	0,07	3										62,15	
62-09615006-000000-001	M 6 x 15	0,3	0,15	4										64,80	
62-09615008-000000-001	M 8 x 15	0,8	0,40	6	33	27	38	14	53	30	30	8	16	0,3	82,90
62-09615010-000000-001	M 10 x 18	1,3	0,70	10										85,05	
62-09615012-000000-001	M 12 x 21	1,5	1,05	15										87,10	
62-09615014-000000-001	M 14 x 23	2,5	1,40	30										112,50	
62-09615016-000000-001	M 16 x 27	2,7	2,00	50	45	38	53	17	76	40	45	8	20	0,9	118,20
62-09615018-000000-000	M 18 x 27	2,5	2,30	70										109,40	
62-09615020-000000-001	M 20 x 30	2,8	2,50	100										117,70	
62-09615021-000000-001	M 20 x 25	3,2	2,90	100										158,65	
62-09615022-000000-001	M 22 x 33	5,5	3,50	120										175,05	
62-09615024-000000-001	M 24 x 36	6,0	4,40	160	62	55	83	25	115	55	60	14	24	2,7	176,20
62-09615027-000000-001	M 27 x 40	6,0	5,70	200										191,85	
62-09615030-000000-001	M 30 x 45	6,3	6,00	250										185,60	

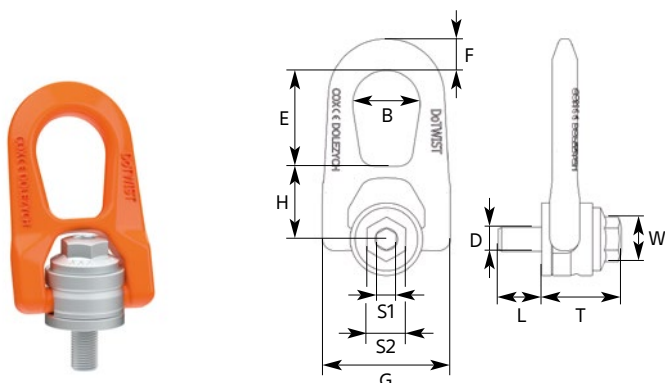

*Nur solange der Vorrat reicht. Nicht mit anderen Aktionen oder Rabatten kombinierbar.

DoTwist

Unsere Premium-Anschlagwirbel mit Innengewinde

DoTwist-IG-Anschlagwirbel

AKTIONSPREIS*

Artikel-Nr.	Gewinde D mm	Tragfähigkeit 1-Strang in t		Drehmoment Nm	Abmessungen in mm								Gewicht ca. kg	Preis / Stück EUR
		0°	90°		T	B	E	F	G	H	W	S		
62-09615108-000000-001	M 8	0,80	0,40	6										109,90
62-09615110-000000-001	M 10	1,30	0,70	10										110,45
62-09615112-000000-001	M 12	1,50	1,05	15	45	38	53	17	76	40	45	20	0,9	110,95
62-09615114-000000-001	M 14	2,50	1,40	30										125,50
62-09615116-000000-001	M 16	2,70	2,00	50										127,55
62-09615118-000000-001	M 18	2,50	2,30	70										163,85
62-09615120-000000-001	M 20	2,80	2,50	100	62	55	83	25	115	55	60	24	2,6	165,70
62-09615122-000000-001	M 22	5,50	3,50	120										197,00

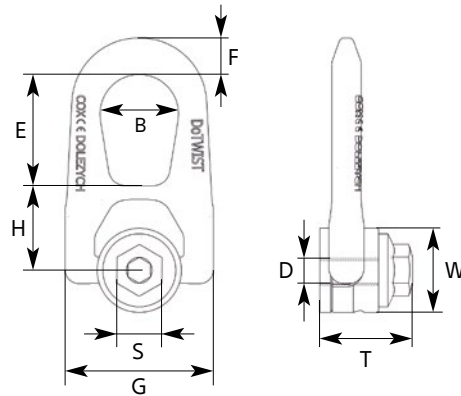

DoGiga-HMPE-Rundschlinge

Maximale Leistung bei minimalem Gewicht

DoGiga auf einen Blick

- Geringes Eigengewicht
- Sicherheitsfaktor 7
- Bis zu einer Nennlänge von 65 m
- Mit speziellen Mantelvarianten:
 - Mantel aus PES (DoGiga-P)
 - Mantel aus HMPE (DoGiga-H)
 - Mantel aus Cordura (DoGiga-C)
- Kern aus HMPE



Unsere DoGiga erhalten Sie auf Anfrage bis zu einer Tragfähigkeit von 600 t.

DoGiga-P-HMPE-Rundschlinge mit Polyester-Mantel



AKTIONSPREIS*

Artikel-Nr.	Nennlänge L1 m	Tragfähigkeit t	Preis / Stück EUR
32-05121080-002000-001	2	80	727,85
32-05121080-003000-001	3	80	1.077,75
32-05121080-004000-001	4	80	1.429,35
32-05121090-002000-001	2	90	815,80
32-05121090-003000-001	3	90	1.211,35
32-05121090-004000-001	4	90	1.606,95
32-05121100-002000-001	2	100	923,00
32-05121100-003000-001	3	100	1.373,10
32-05121100-004000-001	4	100	1.823,15
32-05121125-002000-001	2	125	1.132,25
32-05121125-003000-001	3	125	1.675,50
32-05121125-004000-001	4	125	2.218,75
32-05121150-002000-001	2	150	1.387,15
32-05121150-003000-001	3	150	2.049,95
32-05121150-004000-001	4	150	2.719,80
32-05121175-002000-001	2	175	1.671,95
32-05121175-003000-001	3	175	2.480,70
32-05121175-004000-001	4	175	3.287,70
32-05121200-002000-001	2	200	1.805,55
32-05121200-003000-001	3	200	2.681,15
32-05121200-004000-001	4	200	3.556,70

DoGiga-H-HMPE-Rundschlinge mit HMPE-Mantel



AKTIONSPREIS*

Artikel-Nr.	Nennlänge L1 m	Tragfähigkeit t	Preis / Stück EUR
32-05122080-002000-001	2	80	996,85
32-05122080-003000-001	3	80	1.455,75
32-05122080-004000-001	4	80	1.914,60
32-05122090-002000-001	2	90	1.084,75
32-05122090-003000-001	3	90	1.587,60
32-05122090-004000-001	4	90	2.092,15
32-05122100-002000-001	2	100	1.250,00
32-05122100-003000-001	3	100	1.830,20
32-05122100-004000-001	4	100	2.410,35
32-05122125-002000-001	2	125	1.455,75
32-05122125-003000-001	3	125	2.116,80
32-05122125-004000-001	4	125	2.777,85
32-05122150-002000-001	2	150	1.751,10
32-05122150-003000-001	3	150	2.551,00
32-05122150-004000-001	4	150	3.352,70
32-05122175-002000-001	2	175	2.139,60
32-05122175-003000-001	3	175	3.118,90
32-05122175-004000-001	4	175	4.096,40
32-05122200-002000-001	2	200	2.334,80
32-05122200-003000-001	3	200	3.401,95
32-05122200-004000-001	4	200	4.470,90

DoGiga-C-HMPE-Rundschlinge mit Cordura-Mantel



AKTIONSPREIS*

Artikel-Nr.	Nennlänge L1 m	Tragfähigkeit t	Preis / Stück EUR
32-05123080-002000-001	2	80	919,50
32-05123080-003000-001	3	80	1.329,15
32-05123080-004000-001	4	80	1.737,05
32-05123090-002000-001	2	90	1.009,15
32-05123090-003000-001	3	90	1.461,00
32-05123090-004000-001	4	90	1.914,60
32-05123100-002000-001	2	100	1.142,80
32-05123100-003000-001	3	100	1.659,70
32-05123100-004000-001	4	100	2.176,55
32-05123125-002000-001	2	125	1.371,35
32-05123125-003000-001	3	125	1.983,20
32-05123125-004000-001	4	125	2.594,95
32-05123150-002000-001	2	150	1.652,65
32-05123150-003000-001	3	150	2.398,10
32-05123150-004000-001	4	150	3.145,30
32-05123175-002000-001	2	175	1.898,75
32-05123175-003000-001	3	175	2.788,35
32-05123175-004000-001	4	175	3.677,95
32-05123200-002000-001	2	200	2.081,65
32-05123200-003000-001	3	200	3.055,65
32-05123200-004000-001	4	200	4.031,40

*Nur solange der Vorrat reicht. Nicht mit anderen Aktionen oder Rabatten kombinierbar.

